



ИНСТРУКЦИЯ ПО ЭКСПЛУАТАЦИИ

СЕНСОРНАЯ ПАНЕЛЬ УПРАВЛЕНИЯ ДЛЯ ПАРОГЕНЕРАТОРА STN



Поздравляем вас с покупкой Сенсорный блок из нержавеющей стали!
Прочитайте, пожалуйста, внимательно инструкцию по эксплуатации,
прежде чем использовать парогенератор.

Данное руководство не предназначено для США, Канады и Мексики.

RUSSIAN

СОДЕРЖАНИЕ

ВВЕДЕНИЕ	3
УСТАНОВКА БЛОКА УПРАВЛЕНИЯ	4
ВЫКЛЮЧЕННЫЙ РЕЖИМ	5
Кнопка ВКЛ./ВЫКЛ.....	5
Кнопка теку- щего дня недели и времени	5
Кнопка освещения	5
Скрытая кнопка	5
Меню настроек и блокировка кнопок	6
День недели и время	6
начение в киловаттах	6
Счетчики.....	6
Автослив.....	7
Декальцинация	7
Память при отключении питания	7
Температурная шкала	7
Настройка температуры в режиме ожидания	7
Автоматическая настройка освещения	7
Автоматическая настройка вентилятора.....	8
Версия программного обеспечения	8
Настройка контрастности ЖК-дисплея	8
Сброс на заводские настройки	8
Сохранение и выход.....	8
Настройки заданного времени	9
Заданное время включения.....	9
ВКЛЮЧЕННЫЙ РЕЖИМ	10
Подача пара ВКЛ.	10
День недели и время сеанса	10
Настройка температуры	10
Дополнительные функции	11
Аромат	11
Регулятор света	11
Вентилятор	11
РЕЖИМ ОЖИДАНИЯ	12
Текущий день недели и время ожидания	12
Кнопка паузы.....	12
РЕЖИМ СЛИВА	12
ПРОСТОЙ РЕЖИМ	13
Скрытая кнопка	13
Подача пара ВКЛ	13
DIP-ПЕРЕКЛЮЧАТЕЛИ ПАРОГЕНЕРАТОРА	14
Время ожидания	14
Время сеанса	14
Первый блок из 8 переключателей	14
Dip-переключатели для указанных подчиненных устройств	14
Dip-переключатели для других функций	14
DIP-ПЕРЕКЛЮЧАТЕЛИ ПАНЕЛИ УПРАВЛЕНИЯ	15
СОЕДИНЕНИЯ ДИСТАНЦИОННОГО УПРАВЛЕНИЯ И АВАРИЙНОЙ СИГНАЛИЗАЦИИ. 16	
Аварийная сигнализация.....	16
Дистанционное управление	16
ТЕХНИЧЕСКОЕ ОБСЛУЖИВАНИЕ	17
Декальцинация	17
ПОИСК И УСТРАНЕНИЕ НЕИСПРАВНОСТЕЙ	18
В случае последовательного подключения:	18
Коды ошибок:	18



ОБРАТИТЕСЬ К РУКОВОДСТВУ
ПОЛЬЗОВАТЕЛЯ ЗА
ДОПОЛНИТЕЛЬНЫМИ
ВАЖНЫМИ ИНСТРУКЦИЯМИ



НАКРЫВАНИЕ ПЕЧКИ
СОЗДАЕТ ВОЗМОЖНОСТЬ
ПОЖАРА

ВВЕДЕНИЕ

Устройство имеет пять разных режимов работы: OFF (Выкл.), ON (Вкл.), Standby (Режим ожидания), Easy Mode (Простой режим) и Drain (Слив). Пользователь может с легкостью переключаться между разными режимами, что делает парение более комфортным.

Для пользования парилкой блок управления должен находиться во включенном режиме (ON). В данном режиме парогенератор вырабатывает пар, и в парилке поддерживается желаемая установленная температура с периодическим выпуском пара.

Однако если парилка не используется постоянно, генератор может быть переведен в режим ожидания (Standby). В режиме ожидания вода и парилка остаются теплыми при минимальном потреблении энергии. Для удобства пользования генератор способен начать вырабатывать пар вскоре после переключения устройства обратно в режим ON.

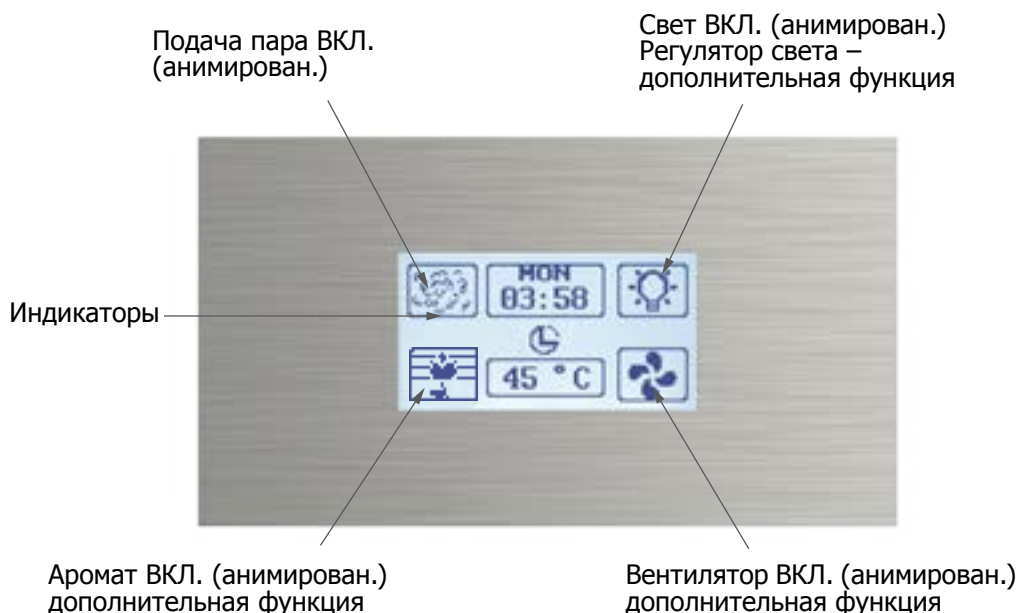

ИНДИКАТОРЫ



Блокировка кнопок включена.



Установленное время включено. см. стр 9.



Значок ошибки нагревательных элементов показывает наличие проблемы с нагревательными элементами. Сброс на заводские настройки см. стр 8.

УСТАНОВКА БЛОКА УПРАВЛЕНИЯ

Выберите наиболее подходящее место для расположения блока управления вашего парогенератора. Блок управления и парогенератор должны находиться в легкодоступных местах для эксплуатации и технического обслуживания. Не устанавливайте блок управления внутри парилки! Длина кабеля, соединяющего блок управления и парогенератор, составляет 7,5 метров.

Никогда не пытайтесь вносить изменения в конструкцию блока управления парогенератора или ремонтировать его. Если требует ремонт, обратитесь к квалифицированному технику или в ближайший сервисный центр.

Перед установкой следует выключить основное питание парогенератора путем размыкания автоматического выключателя.

Установите блок управления на стене согласно нижеуказанным требованиям. Следуйте указаниям на рисунках.

ПРИМЕЧАНИЕ:

Выполните сброс на заводские настройки после установки парогенератора в первый раз или после смены панели управления. см. стр 8.

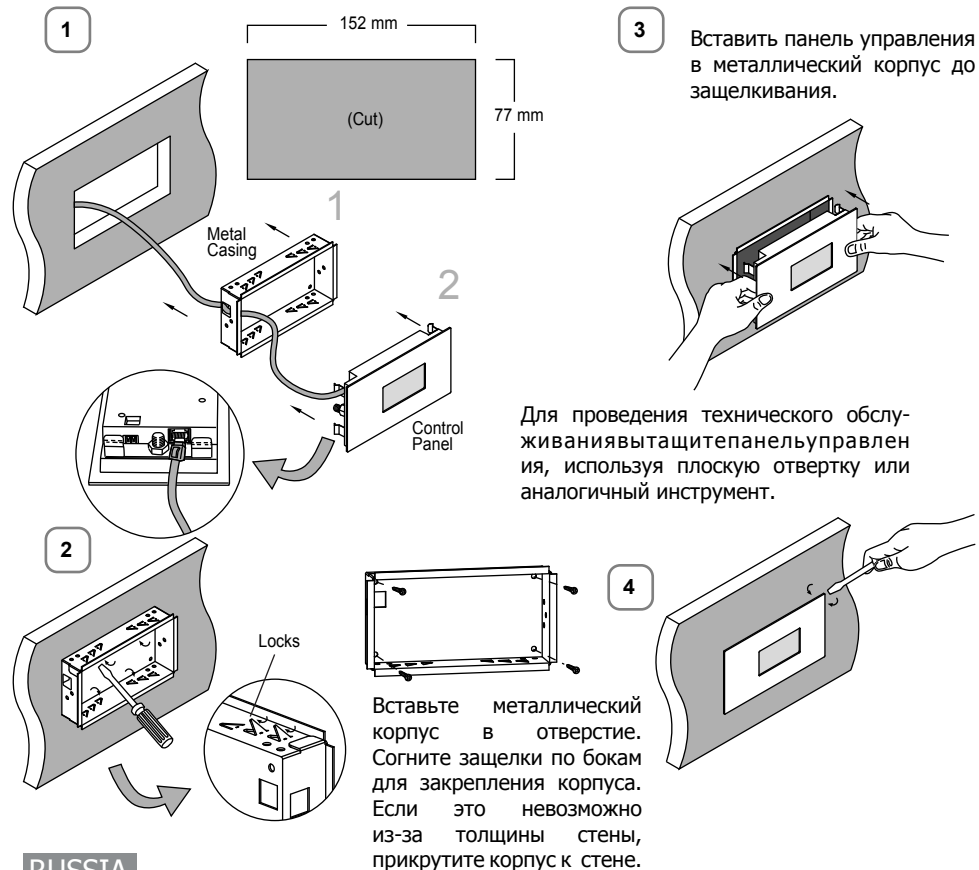

ВЫКЛЮЧЕННЫЙ РЕЖИМ

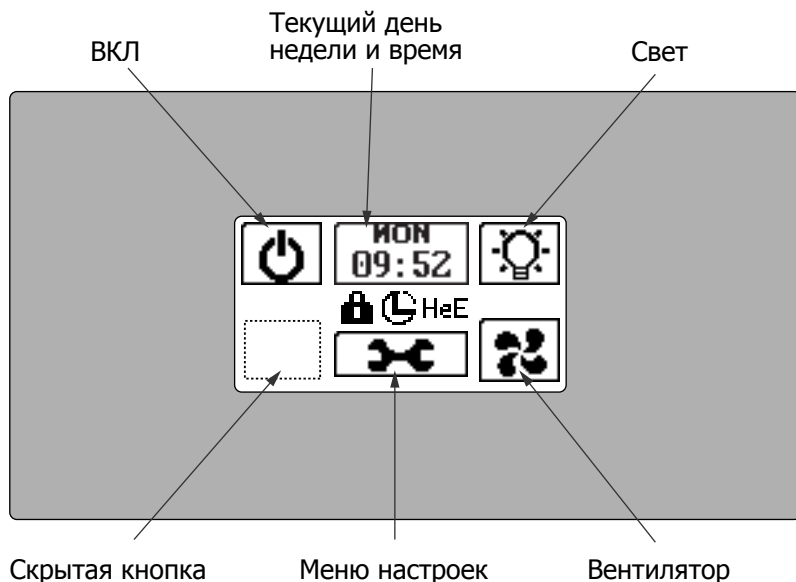

Кнопка ВКЛ./ВЫКЛ.



Короткое нажатие кнопки ВКЛ. включает парогенератор. Настройки температуры и времени сеанса устанавливаются автоматически на основе сохраненных настроек предыдущего сеанса. Для изменения настроек нажмите кнопку меню настроек.

Выключите дисплей, нажав на кнопку ВКЛ./ВЫКЛ. и удерживая ее в течение 3 секунд. Коснитесь дисплея, чтобы включить его.

Кнопка теку- щего дня недели и времени

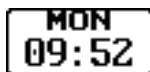

Кнопка дня недели и часов отображается в выключенном режиме. Она показывает текущий день недели и время.

Нажмите и удерживайте данную кнопку, чтобы перейти к настройке времени. Настройку времени см. стр. 9

Кнопка освещения



Переключайте кнопку освещения для включения/выключения освещения в вашей парилке.

Если в вашем парогенераторе предусмотрена функция регули- ровки света, вы можете регулировать его яркость в диапазоне 0-100%. Настройки регулятора света появляются при включении света или длительном нажатии кнопки освещения, когда горит свет.

Скрытая кнопка



Скрытая кнопка обеспечивает переход в простой режим. Нажмите и удерживайте кнопку в течение 10 секунд, чтобы включить простой режим.

Меню настроек и блокировка кнопок

Меню настроек доступно только в выключенном состоянии.



Нажмите и удерживайте кнопку не менее 5 секунд, а затем отпустите ее, чтобы войти в меню настроек. Звуковой сигнал будет сигнализировать об изменении состояния меню. В меню можно задать время сеанса, температуру, работу вентилятора, свет, выполнение технического обслуживания парогенератора и получить доступ к полезной информации о системе управления вашего парогенератора.



Для блокировки/разблокировки экрана нажмите и удерживайте более 10 секунд кнопку меню настроек. На дисплее появится символ замка.

День недели и время



Выберите день недели и время (DAY/TIME), нажав на кнопку установки дня недели, часов и минут. Изменяйте значения с помощью короткого или длительного нажатия кнопок. Длительное нажатие на кнопку часов или минут изменяет цифры быстрее.

значение в киловаттах



Установите правильное значение мощности парогенератора в киловаттах (kW-VALUE) для его управления (см. данные мощности на вашем парогенераторе). Нажимайте стрелку вверх или вниз для выполнения выбора.

Счетчики

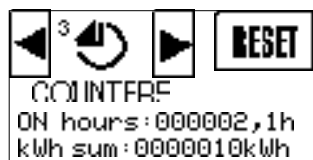

Счетчики (COUNTERS) отображают время эксплуатации (ON hours) в часах и суммарное потребление энергии парогенератором в кВтч (kWh sum). Данная информация крайне важна для определения необходимости профилактического обслуживания и расчета потребления электроэнергии.



Нажатие кнопки сброса (Reset) сбрасывает счетчики времени работы (ON hours) и энергопотребления (kWh sum). После сброса счетчика предыдущие данные нельзя восстановить.

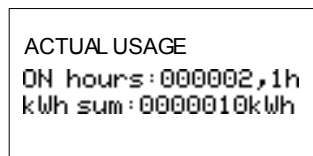

Нажмите и удерживайте кнопку сброса в течение 10 секунд, чтобы отобразить информацию о фактическом использовании (ACTUAL USAGE). Данный счетчик использования нельзя обнулить. Он показывает время эксплуатации панели управления с даты изготовления.

Автослив

Жирный контур обозначает выполненный выбор



Автослив (AUTODRAIN) установлен в положение ON (ВКЛ.) по умолчанию. Для ручного слива выберите OFF (ВЫКЛ.), чтобы отключить данную функцию. Когда автослив включен (ON), будет производиться авто-матический слив воды в бак парогенератора после использования. В случае отключения питания слив про-должится при обнаружении высокого уровня воды в баке.

Декальцинация



Функция декальцинации (DECALCIFYING) крайне полезна для технического обслуживания. Данная функция требует выполнения автослива.

Дополнительную информацию о декальцинации бака вашего парогенератора см. на стр. 17

Память при отключении питания



Активная память при отключении питания (BLACKOUT MEMORY) восстанавливает управление в состояние, которое предшествовало сбою питания. Например, если парогенератор был включен перед сбоем питания, он автоматически продолжит работу из состояния перед отключением питания.

Температурная шкала

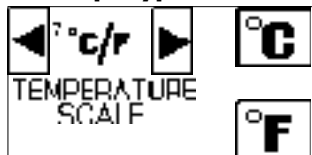

Вы можете установить шкалу температуры (TEMPERATURE SCALE) в градусах по Цельсию (C) либо по Фаренгейту (F).

Настройка температуры в режиме ожидания



Температура в парилке будет поддерживаться в режиме ожидания. Температура в режиме ожидания (STANDBY TEMP) может быть установлена на значение от 0 °C до 45 °C.

Автоматическая настройка освещения



Освещение может быть установлено на автоматическое включение (AUTO) или выключение. Когда освещение установлено в положение автоматического включения, свет будет гореть, когда парогенератор находится во включенном режиме или в режиме ожидания.

Автоматическая настройка вентилятора



Автоматическое управление вентилятора включает вентилятор, как только управление переходит в выключенный режим для сушки парилки. Вентилятор будет оставаться включенным в течение заданного времени. Вы можете настроить время от 0 до 24 часов с интервалами 15 минут. Вентилятор включается автоматически только тогда, когда анимированная кнопка автоматического управления (AUTO) отображается на экране.

Версия программного обеспечения



Версия программного обеспечения (SW VERSION) состоит из двух частей: версии программного обеспечения интерфейса (INTERFACE SW-VER) и версии платы контроллера (BOARD SW-VER).

Настройка контрастности ЖК-дисплея



Вы можете отрегулировать контрастность дисплея (LCD CONTRAST) в диапазоне от 0 до 100.

Сброс на заводские настройки



Нажмите кнопку HeE RESET, чтобы снять ошибку нагревавательных элементов после проверки или ремонта нагревательных элементов. При изменении мощности парогенератора нажмите кнопку сброса (RESET).

Нажатие кнопки RESET возвращает все настройки на заводские (FACTORY RESET). Это используется при наличии неисправности устройства или при желании очистить предыдущие настройки. Сброс на заводские настройки не сбрасывает счетчики часов работы и суммарного энергопотребления.

Сохранение и выход



После выполнения всех настроек вы можете нажать кнопку SAVE (СОХРАНИТЬ), чтобы сохранить все настройки, или ESC (ОТМЕНА), если вы хотите отменить настройки.

НАСТРОЙКИ ЗАДАННОГО ВРЕМЕНИ

Текущий день недели и время

Нажмите и удерживайте, чтобы включить настройки заданного времени

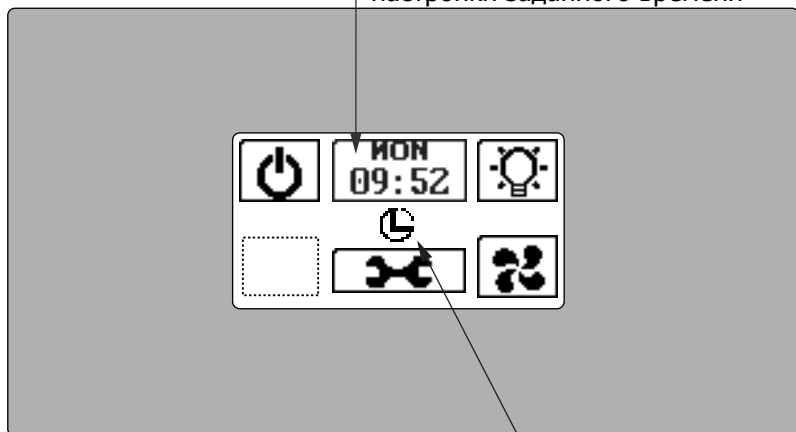

Заданное время включено

Заданное время включения



Данную уставку можно включать/отключать (OFF/ON). На экране появляется небольшой символ, указывающий, что заданное время (Preset Time) включено.

Нажмите кнопку ON, чтобы задать время включения. При настройке заданного времени можно установить день недели и время для вашего сеанса парения.



Затемненная область является активной областью, которая может быть изменена. Нажимайте стрелки влево или вправо для изменения настроек. Коснитесь активной области, чтобы перейти к следующей уставке. Когда время начала и время окончания одинаковы, сеанс парения не выполняется. Максимальное время сеанса зависит от настройки DIP-переключателя на парогенераторе. (См. пункт «DIP-переключатели парогенератора» на стр. 14).'

Кнопка с тремя стрелками копирует настройки дня недели слева в день недели справа. Нажмите кнопку OK после выполнения всех настроек.

ВКЛЮЧЕННЫЙ РЕЖИМ

День недели и время сеанса

Свет – Регулятор света
(дополнительно)

Подача пара ВКЛ

Аромат
(дополнительно)

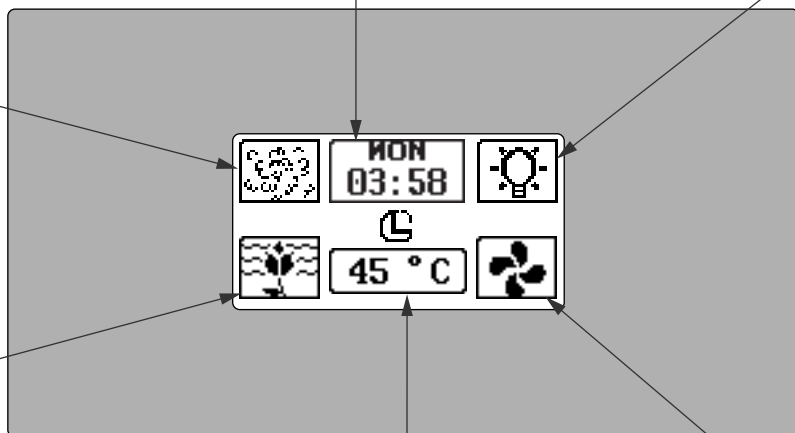

Температура в парилке

Вентилятор
(дополнительно)

Подача пара ВКЛ.



Парогенератор производит пар во включенном режиме. В данном режиме кнопка подачи пара является анимированной, указывая, что сеанс парения продолжается.

Короткое нажатие на кнопку подачи пара включает режим ожидания. Длительное нажатие на кнопку подачи пара выключает подачу пара. При наличии автослива парогенератор переходит в режим слива и выключается после слива. День недели и время сеанса.

День недели и время сеанса



Указывается текущий день недели, который можно установить в настройках дня недели и времени в меню настроек.

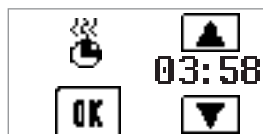

Время сеанса – это оставшееся время использования парилки. Время сеанса можно установить до 24 часов с обратным отсчетом.

При нажатии кнопки дня недели и времени сеанса появится экран настройки. Используйте стрелки вверх и вниз для изменения времени сеанса и нажмите OK, когда значения установлены. Максимальная длительность времени сеанса может быть установлена на DIP-переключателях. (См. пункт «DIP- переключатели парогенератора» на стр. 14).

Настройка температуры

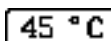

Кнопка температуры указывает фактическую или необходимую температуру в парилке (см. пункт «DIP-переключатели панели управления» на стр. 15). Нажимайте кнопки со стрелками вверх и вниз для изменения настроек температуры внутри парилки.

ДОПОЛНИТЕЛЬНЫЕ ФУНКЦИИ

Убедитесь в наличии данных функций в вашем парогенераторе.

Аромат



Данный символ появляется при наличии функции подачи аромата и только во включенном режиме. Короткое нажатие на данную анимированную кнопку включает или выключает насоса ароматизатора. Длительное нажатие кнопки позволяет выполнить настройки параметров. Интенсивность аромата может быть установлена на значение от 0 до 20. Нажмите и удерживайте уставку на значении 20 для полной подачи аромата из насоса, в противном случае, если ее отпустить, значение снизится до 19. Данная функция работает только во включенном режиме. В случае если настройка аромата выключена или время сеанса истекает, в следующем сеансе парения применяются предыдущие настройки.

Регулятор света



Если ваш парогенератор предусматривает наличие функции регулировки света, вы можете регулировать яркость света от 0 до 100%. Настройки регулятора света появляются при включении света или длительном нажатии кнопки освещения, когда горит свет.

Вентилятор



Короткое нажатие на кнопку вентилятора включает или выключает вентилятор. Анимированная кнопка показывает, что вентилятор включен.

Вентилятор включается автоматически, как только управление переходит в выключенный режим. Вентилятор будет оставаться включенным в течение заданного времени. См. стр 14 «Автоматическая настройка вентилятора».

РЕЖИМ ОЖИДАНИЯ

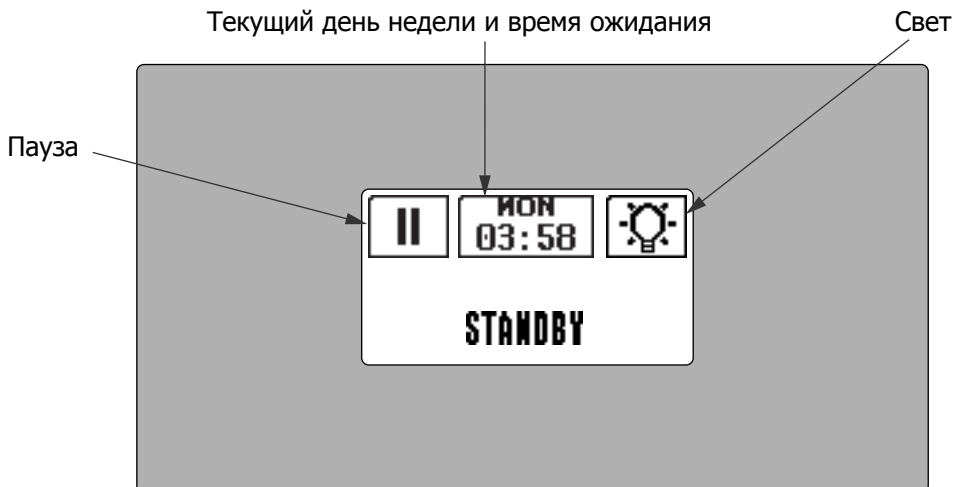

Режим ожидания включается при нажатии кнопки включения подачи пара или истечении времени сеанса. В данном состоянии могут быть настроены такие дополнительные функции, как «Регулятор света» и «Вентилятор».

В режиме ожидания температура в парилке будет поддерживаться на определенном уровне (см. настройки температуры в режиме ожидания в См. стр. 7) Кроме того, вода внутри парогенератора будет поддерживаться в горячем состоянии для обеспечения быстрой подачи пара при запуске сеанса парения.

Текущий день недели и время ожидания



Данная кнопка отображает оставшееся время ожидания. Вы можете изменить время ожидания, нажав на нее. Используйте стрелки вверх и вниз для изменения настроек. Максимальное время ожидания задается DIP-переключателями в парогенераторе. См. стр. 14

Кнопка паузы



При коротком нажатии на кнопку паузы происходит переключение во включенный режим. При наличии автослива длительное нажатие на кнопку паузы переключает парогенератор в режим слива.

РЕЖИМ СЛИВА

Применяется только при включении автослива DIP переключателями парогенератора (см. стр. 12) и в меню настроек (см. п. 3.5.4).



Функция автослива автоматически сливает воду после каждого использования. Бак промывается и остается пустым до следующего использования парогенератора.

По истечении времени ожидания блок управления автоматически переключается в режим автослива. Во время цикла слива бак парогенератора заполняется холодной водой (FILL UP), чтобы можно было безопасно открыть клапан.

Процесс слива занимает около 10 минут. Вы можете нажать кнопку ОК, чтобы отменить слив.

ПРОСТОЙ РЕЖИМ

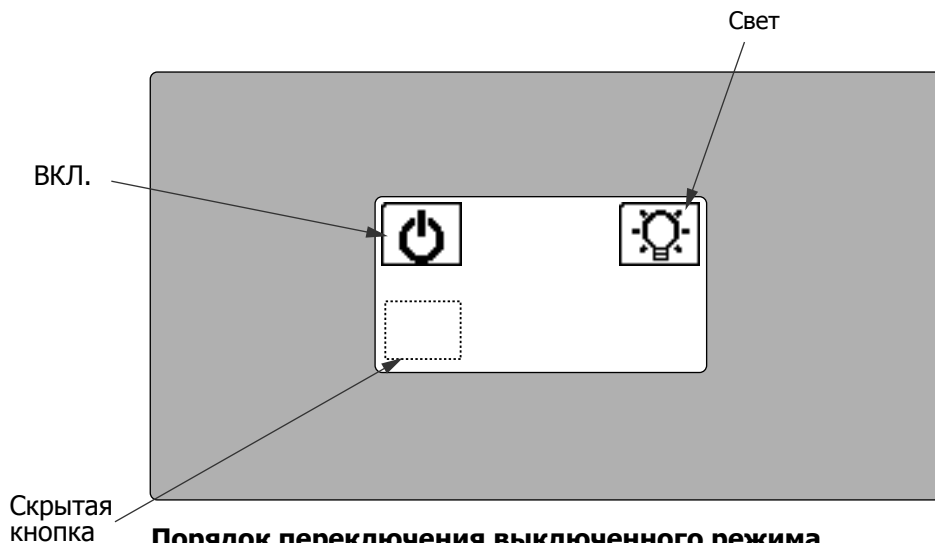

Порядок переключения выключенного режима в простой режим см. на стр. 3.

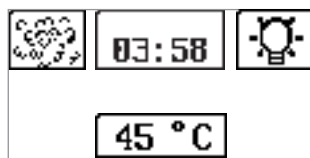

Простой режим представляет собой упрощенный вариант включенного состояния. В нем отображаются основные важные функции работы парогенератора, такие как время сеанса, температура и освещение.

Нажимайте кнопки времени сеанса, температуры и освещения для изменения их настроек.

Скрытая кнопка



Нажмите и удерживайте скрытую кнопку в течение 10 секунд, чтобы переключиться в выключенный режим. Скрытая кнопка работает в выключенном и в простом режиме.

Подача пара ВКЛ



Анимированная кнопка включения подачи пара указывает, что выработка пара продолжается. Короткое нажатие данной кнопки выключает парогенератор.

Если автослив включен, длительное нажатие кнопки включения подачи пара включает режим слива. При отсутствии автослива длительное нажатие кнопки включения подачи пара выключает парогенератор. DIP-переключатели парогенератора.

DIP-ПЕРЕКЛЮЧАТЕЛИ ПАРОГЕНЕРАТОРА

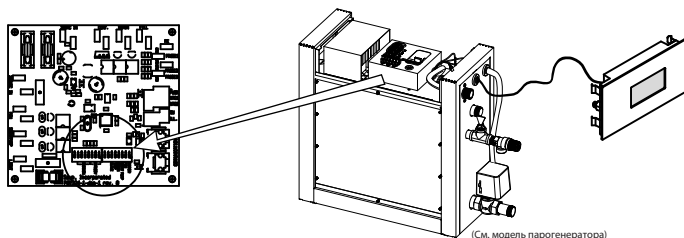

(См. модель парогенератора)

ПЕРВЫЙ БЛОК ВТОРОЙ БЛОК

ВКЛ. = 1
ВЫКЛ. = 0

ВКЛ./ВЫКЛ. РЕЖИМ
ОЖИДАНИЯ

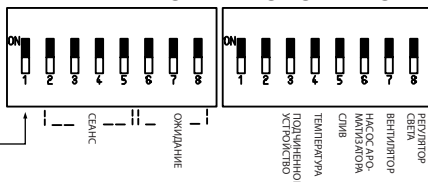

Время ожидания

Время ожидания может устанавливаться в соответствии с предпочтениями пользователя путем настройки DIP-переключателей на плате контроллера питания.

Продолжительность режима ожидания	Переключатель 6	Переключатель 7	Переключатель 8
4ч	0	0	0
6ч	0	0	1
12ч	0	1	0
18ч	0	1	1
Неограниченно	1	0	0
4ч	1	0	1
4ч	1	1	0
4ч	1	1	1

Время сеанса

Время ожидания может устанавливаться в соответствии с предпочтениями пользователя с помощью DIP-переключателей сеанса на плате контроллера питания.

Время сеанса	Переключатель 2	Переключатель 3	Переключатель 4	Переключатель 5
10мин	0	0	0	0
15мин	0	0	0	1
20мин	0	0	1	0
30мин	0	0	1	1
45мин	0	1	0	0
1ч	0	1	0	1
2ч	0	1	1	0
4ч	0	1	1	1
6ч	1	0	0	0
8ч	1	0	0	1
12ч	1	0	1	0
18ч	1	0	1	1
Неограниченно	1	1	0	0
10мин	1	1	0	1
10мин	1	1	1	0
10мин	1	1	1	1

Первый блок из 8 переключателей

№ DIP-переключателя	Функция
8	Продолжительность режима ожидания
7	Продолжительность режима ожидания
6	Продолжительность режима ожидания
5	Максимальное время сеанса
4	Максимальное время сеанса
3	Максимальное время сеанса
2	Максимальное время сеанса
1	Отключить режим ожидания / Включить режим ожидания

DIP-переключатели для других функций

№ DIP-переключателя	Функция	Вкл. (On)	Выкл. (Off)
8	Освещение в кабине	Опция регулировки света включена	Опция регулировки света выключена
7	Вентилятор	Присутствует	Отсутствует
6	Насос ароматизатора	Присутствует	Отсутствует
5	Автослив	Подсоединен	Не подсоединен
4	Диапазон температур	30-55°C	30-55°C
3	Подчиненное устройство	Да	Нет
2	Номер подчиненного устройства		
1	Номер подчиненного устройства		

DIP-переключатели для указанных подчиненных устройств

№ подчин. устройства	Переключатель 1	Переключатель 2
1	0	0
2	0	1
3	1	0
4	1	1

DIP-ПЕРЕКЛЮЧАТЕЛИ ПАНЕЛИ УПРАВЛЕНИЯ

Задняя часть платы контроллера питания сенсорного управления

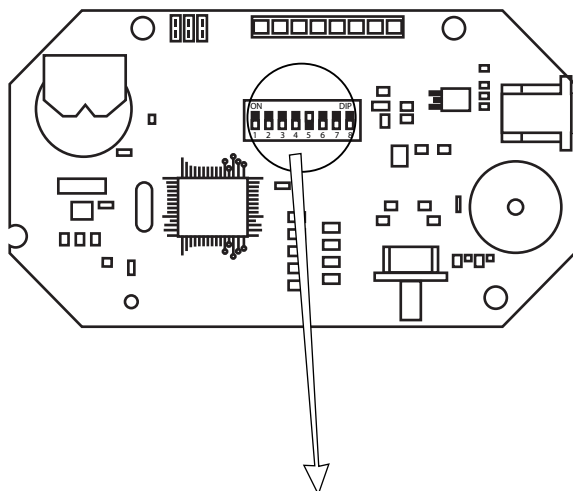

Вкл. = 1
Выкл. = 0

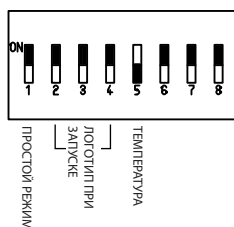

№ DIP-переключателя:	Функция	Вкл. (On) = 1	Выкл. (Off) = 0 (по умолчанию)
8	-		
7	-		
6	-		
5	Температура	На дисплее будет отображаться фактическая температура.	На дисплее будет отображаться установленная температура.
4	Логотип при запуске		
3	Логотип при запуске		
2	Логотип при запуске		
1	Простой режим	Пользовательский интерфейс установлен на простой режим (Easy mode), пользователь не может включить нормальный режим (Normal mode)	Запуск по умолчанию в нормальном режиме. Пользователь может включить простой режим.

Логотип при запуске	Перекл. 2	Перекл. 3	Перекл. 4
Без логотипа	0	0	1
Логотип Sawo	0	0	0

СОЕДИНЕНИЯ ДИСТАНЦИОННОГО УПРАВЛЕНИЯ И АВАРИЙНОЙ СИГНАЛИЗАЦИИ

(Задняя сторона панели пользователя)

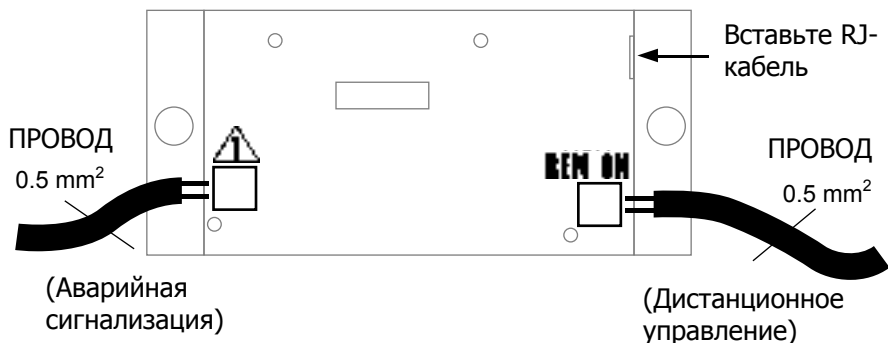

Аварийная сигнализация



Управление парогенератором предусматривает наличие системы аварийной сигнализации. Кнопка аварийной сигнализации должна иметь беспотенциальные контакты с фиксацией или без фиксации положения.

Нажмите и удерживайте кнопку ОК, если причина аварийной сигнализации устранена.

Дистанционное управление

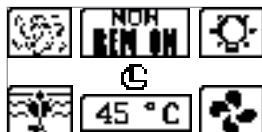

Предназначается для автоматизированного домашнего использования. Дистанционный сигнал передается через беспотенциальный контакт. Парогенератор включается, когда контакт замкнут, и остается включенным до тех пор, пока контакт не разомкнется.

При дистанционном управлении парогенератором применяются настройки, использованные в предыдущем сеансе. Другие кнопки блокируются. Можно настраивать только кнопки Light (Свет), Fan (Вентилятор) и Aroma (Аромат).

ТЕХОБСЛУЖИВАНИЕ

ДЕКАЛЬЦИНАЦИЯ

Водопроводная вода содержит примеси – например, известь, способную вызвать отложения кальция и заблокировать внутренние части генератора. Чтобы избежать этого и продлить срок службы парогенератора, рекомендуется установить фильтр и умягчитель воды. Они подключаются к источнику водоподачи со стороны водоприемника парогенератора.

Для декальцинации можно использовать декальцинирующий раствор SAWO. Для проведения профилактического техобслуживания следуйте инструкциям ниже.



ВНИМАНИЕ!

Никогда не вливайте декальцинирующий раствор, когда генератор включен. Это может вызвать сильные ожоги!

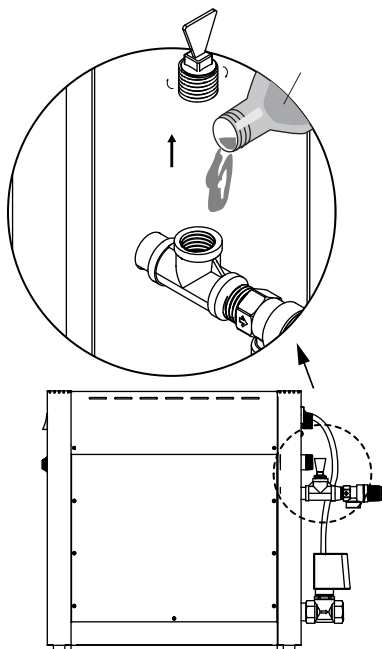

Stainless Steel Touch Control:

1. Включите парогенератор.
2. Перейдите в меню настроек удерживая кнопку в течение 3 сек. В меню "Декальцинация" нажмите "Старт". Подтвердите, нажав "OK".
3. Следующий процесс показывает, что вода заполняется в резервуаре. После того, как вода залита, добавьте декальцинирующий раствор. Снимите колпачок с тройникового соединения труб в трубопроводе клапана избыточного давления. Вылейте декальцинирующий раствор в резервуар. Когда закончите, верните колпачок в исходное положение.
4. Залив раствор, нажмите кнопку «OK». Парогенератор автоматически начнет процесс декальцинации и слива. инации. Экран вернется в выключенное состояние (OFF) по завершении декальцинации. Залейте и слейте воду еще 2 раза, включив парогенератор и затем опустошив его.

Используйте декальцинирующий раствор в следующем объеме:

Парогенератор (кВт)	Декальцинирующий раствор (мл)
3-7,5	250
9-15	500

Для парогенераторов коммерческого использования (более 5 часов непрерывной работы в день) рекомендуется дважды в год проводить дополнительную программу обслуживания. За более подробной информацией обратитесь в ваш сервисный центр.

Частота декальцинации:

Единица – г.ж. (градус жесткости воды), где г.ж. – 10 мг кальция на 1 л воды

- < 3 °г.ж. = очень мягкая вода, декальцинация через каждые 500 часов работы
- 3-6 °г.ж. = мягкая вода, декальцинация через каждые 100 часов работы
- 6-9 °г.ж. = жесткая вода, декальцинация через каждые 50 часов работы
- 9-18 °г.ж. = очень жесткая вода, декальцинация через каждые 30 часов работы

ПОИСК И УСТРАНЕНИЕ НЕИСПРАВНОСТЕЙ

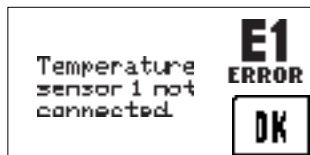

При возникновении ошибки парогенератор автоматически выключится. Каждые 2 секунды будет повторяться звуковой предупредительный сигнал. На панели управления будет мигать код ошибки (см. таблицу ниже).

Помните, что только квалифицированный электрик или обслуживающий персонал могут производить работы по обслуживанию и ремонту! Нажмите и удерживайте кнопку ОК, чтобы переключиться в режим OFF (ВЫКЛ.).

В случае последовательного подключения:

При возникновении ошибки на одном из подчиненных устройств за сообщением об ошибке следует номер подчиненного устройства. Например: E1 -> S2 -> E1 -> S2... Нажатие кнопки ON/OFF (ВКЛ./ВЫКЛ.) выключает подчиненное устройство, при этом остальные генераторы могут продолжать работать в обычном режиме.

СМ. РУКОВОДСТВО ПАРОГЕНЕРАТОРА ДЛЯ ПОСЛЕДОВАТЕЛЬНОГО ПОДКЛЮЧЕНИЯ.

Возможные ошибки:

Код	Проблема	Решение
E1	Температурный датчик 1 не подключен.	Проверьте провод между датчиком и пультом управления.
E2	Короткое замыкание температурного датчика 1.	Если провода в порядке и правильно подсоединены, проверьте датчик.
E3	Температурный датчик 2 не подключен.	Если невозможно найти причину проблемы, обратитесь к продавцу оборудования.
E4	Короткое замыкание температурного датчика 2.	
E5	Неисправность тепературного предохранителя	Проверьте провод между датчиком и пультом управления. Возможно, он перегрелся. Установите причину этого, прежде чем возобновить пользование сауной. Требуется новый датчик. Если невозможно найти причину проблемы, обратитесь к продавцу оборудования.

Код	проблема	Решение
E6	Уровень воды слишком высок, и действие не разрешено.	Проверьте, не заблокирован ли спускной клапан. Прочистите щупы уровня. Если невозможно найти причину проблемы, обратитесь к продавцу оборудования.
E7	Уровень воды слишком низок, и действие не разрешено.	Проверьте, открыта ли водоподача и достаточно ли давления. Проверьте э/м клапан. Прочистите щупы уровня. Если невозможно найти причину проблемы, обратитесь к продавцу оборудования.
E8	Нелогичная комбинация замеров уровня воды.	Прочистите щупы уровня. Если невозможно найти причину проблемы, обратитесь к продавцу оборудования.
E9	Налив не выполняется.	Проверьте, открыта ли водоподача и достаточно ли давления. Проверьте э/м клапан. Прочистите щупы уровня. Если невозможно найти причину проблемы, обратитесь к продавцу оборудования.
E10	Слив не выполняется.	Проверьте, подключен ли и не заблокирован ли спускной клапан. Прочистите щупы уровня. Если невозможно найти причину проблемы, обратитесь к продавцу оборудования.
E11	Отказ канала связи.	Проверьте кабелемется много других кабелей, это может вызвать проблемы э/м совместимости. Если невозможно найти причину проблемы, обратитесь к продавцу оборудования.
E12	Температура превышает максимальную.	Обратитесь к квалифицированному электрику или службе техобслуживания, прежде чем возобновить пользование сауной.
E13	Не подключен головной парогенератор.	Неправильно настроен микропереключатель в корпусе DIP – проверьте его настройки. Если невозможно найти причину проблемы, обратитесь к продавцу оборудования.

CE IPX4  T40 ~~~~ EAC

В документ могут вноситься
изменения без уведомления.



www.sawo.com | info@sawo.com

STN_SST_Ru0119